



EFII-300

LED-Dauerlicht

LED Continuous Light



ANLEITUNG AUF DEUTSCH
MANUAL IN ENGLISH

Inhaltsverzeichnis

Vor dem ersten Gebrauch.....	4
Bestimmungsgemäßer Gebrauch.....	4
Zeichenerklärung.....	4
Lieferumfang.....	5
Übersicht.....	6
Lampenstativ-Verbindungsmodi.....	8
Beleuchtungsstärkemessung.....	9
Beschreibung der Funktionen.....	10
Jinbei-App / Bluetooth®*.....	14
Technische Daten.....	16
Sicherheitshinweise.....	18
Entsorgung.....	21
Konformität.....	21

JINBEI EFII-300

LED-Dauerlicht | LED Continuous Light

Content

Before the First Use	22
Intended Use	22
Explanation of Symbols	22
What's in the Box	23
Overview	24
Lamp Tripod Connection Modes	26
Illuminance Measurement	27
Function Description	28
Jinbei App / Bluetooth®*	32
Technical Data	34
Safety Instructions	36
Disposal	39
Conformity	39

Vor dem ersten Gebrauch

Lesen Sie vor dem ersten Gebrauch die Bedienungsanleitung und die Sicherheitshinweise aufmerksam durch. Bewahren Sie die Bedienungsanleitung zusammen mit dem Gerät für den späteren Gebrauch auf. Sollten andere Personen dieses Gerät nutzen, so stellen Sie ihnen diese Anleitung zur Verfügung. Wenn Sie das Gerät an Dritte weitergeben, gehört diese Anleitung zum Gerät und muss mitgeliefert werden.

Bestimmungsgemäßer Gebrauch

Dieses Gerät ist nur als Foto- und Videobeleuchtung konzipiert. Es darf nicht zu anderen Zwecken und insbesondere nicht zur häuslichen Raumbeleuchtung verwendet werden.

Zeichenerklärung

Die folgenden Symbole werden in dieser Bedienungsanleitung, auf dem LED-Dauerlicht oder auf der Verpackung verwendet.

 Mit diesem Symbol gekennzeichnete Produkte erfüllen alle maßgeblichen Gemeinschaftsvorschriften des Europäischen Wirtschaftsraums.

 Mit diesem Zeichen gekennzeichnete Produkte werden mit Gleichstrom betrieben.

 Mit diesem Zeichen gekennzeichnete Produkte werden mit Wechselstrom betrieben.

Zeichenerklärung



Geräte mit diesem Zeichen haben eine zusätzliche oder verstärkte Isolierung und entsprechen der Schutzklasse II.



Nur für innen. Geräte mit diesem Zeichen dürfen nur im Haus betrieben werden (trockene Umgebung).

Lieferumfang

- EFII-300
- EF-Boost-Reflektor 70°
- Schutzkappe
- Netzteil-Halterung mit Stativ-Schelle
- Netzteil
- Stromkabel für Netzteil
- Bedienungsanleitung

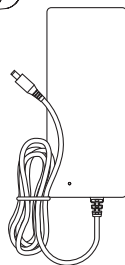
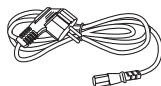
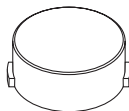
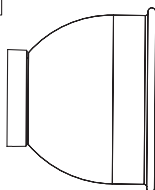
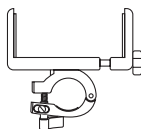
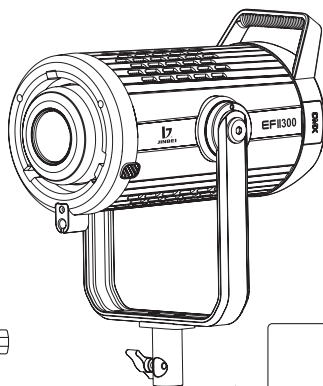

Übersicht

- | | |
|--|--|
| 1 Verriegelungsknopf
U-Halterung | 8 Lichteffekt-Pause- / Lichteffekt-
Wiedergabe-Knopf |
| 2 U-Halterung | 9 Netzanschlussbuchse |
| 3 Bowens S-Type-Anschluss | 10 Frequenz- / Lüfter-Knopf |
| 4 LED-Leuchte | 11 Bluetooth®*-Schalter /
Reset |
| 5 Schirm-Halterung | 12 Funktionsknopf |
| 6 Verriegelung des Lichtstativs | 13 WiFi-Einstellungs-Knopf |
| 7 Lichteffekt-Drehknopf | 14 Ein- / Ausschalter |



Übersicht

- | | |
|------------------------------|--------------------------------|
| 15 WiFi-Symbol | 20 Gruppen-Symbol |
| 16 Lichteffekt-Symbol | 21 Bluetooth®*-Symbol |
| 17 Strom-Symbol | 22 Frequenzwert-Symbol |
| 18 Akku-Symbol | 23 Leistungswert-Symbol |
| 19 Kanal-Symbol | 24 Lüfter-Symbol |

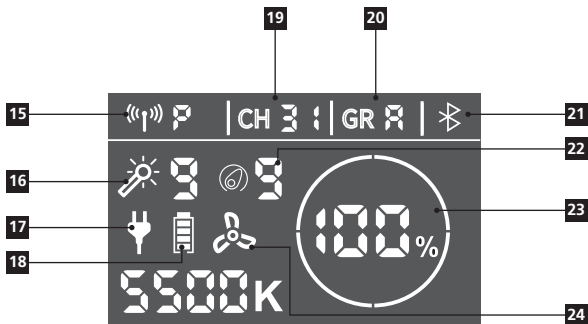

Lampenstativ-Verbindungsmodi



Anschluss eines
Profi-Lampenstativs



Anschluss eines
normalen Lampenstativs mit
Spigot-Anschluss

Beleuchtungsstärkemessung

Die Messung von ungebündeltem Licht wird standardmäßig ohne Reflektoren durchgeführt. Der lineare Abstand von der LED-Dauerlichtquelle zum Beleuchtungsstärkemesser beträgt 1 Meter.

Wenn der Einstrahlungswinkel des Reflektors kleiner und dessen Tiefe tiefer wird, dann wird das Licht gebündelt. Das Zentrum des Lichts ist sehr hell, der umgebende Schein erscheint gedämpft. Der Lichtverhältnis-Kontrast wird damit größer und das Licht am entsprechenden Mittelpunkt der Messung wird gedämpft. Die Beleuchtungsstärke steigt.

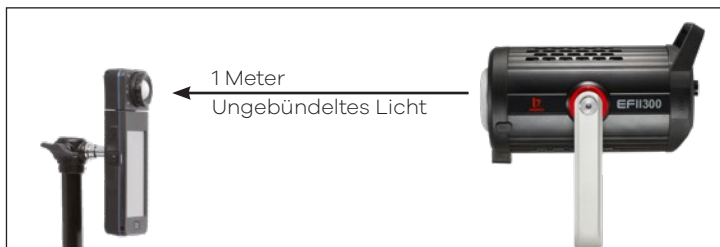

Beschreibung der Funktionen

Ein- / Ausschalten

1. Netzstrom:

Stecken Sie den Stecker des Netzteils in die Netzanschlussbuchse [9] und schließen Sie das Gerät an das Stromnetz an. Drücken und halten Sie den Ein-/Ausschalter [14], um das Gerät einzuschalten. Das Strom-Symbol [17] wird im LC-Display angezeigt.



2. Optionaler Akku-Betrieb:

Das EF11-300 kann optional über den Jinbei EF-VM V-Mount-Akku-Adapter betrieben werden. Stecken Sie dazu ein Ende des Kabels in den Akku-Adapter und das andere Ende in die Netzanschlussbuchse [9] und drücken Sie den Ein-/Ausschalter [14], um das Gerät zu starten. Es können zwei V-Mount-Akkus installiert werden. Das Akku-Symbol [18] wird im LC-Display angezeigt.



Beschreibung der Funktionen

Einstellung der Helligkeit

Drehen Sie den Funktionsknopf [12], um die Helligkeit einzustellen. Der Helligkeitsbereich lässt sich zwischen 1% und 100% einstellen, „--“ bedeutet, dass das LED-Dauerlicht ausgeschaltet ist.

Umschalten der Prozent- / Indexanzeige

Drücken Sie den Lichteffekt-Pause- / Lichteffekt-Wiedergabe-Knopf [8] lang, um die Prozent-/Index-Anzeige umzuschalten.

- Prozentuale Anzeige: 1% – 100%
- Index-Anzeige: 3.0 – 9.0

Lüfter-Steuerung

Halten Sie den Frequenz- / Lüfter-Knopf [10] gedrückt, der Lüfter schaltet sich ein und das LC-Display zeigt das Lüfter-Symbol [24] an.

Hinweis: Nachdem der Lüfter ausgeschaltet ist, wird die Helligkeit automatisch von der ursprünglichen Helligkeit auf 30% geregelt.

Beschreibung der Funktionen

Voreingestellte Lichteffekte

Drehen Sie den Lichteffekt-Drehknopf [7], um in den Modus für voreingestellte Lichteffekte zu gelangen.

Drehen Sie den Lichteffekt-Drehknopf [7], um den gewünschten Lichteffekt und dessen Frequenz einzustellen. Die Lichteffekte laufen kontinuierlich weiter.

Drücken Sie den Lichteffekt-Pause- / Lichteffekt-Wiedergabe-Knopf [8], um den ausgewählten Effekt zu pausieren oder neu zu starten.

Um das das Lichteffekt-Menü zu verlassen, drehen Sie am Lichteffekt-Drehknopf [7].

Es gibt 15 voreingestellte Lichteffekte, einstellbar in einer Frequenz von 1 – 15. Drücken Sie den Lichteffekt-Pause- / Lichteffekt-Wiedergabe-Knopf [8] zum Anhalten oder um die Wiedergabe des Lichteffekts fortzusetzen. Drücken Sie den Frequenz-Knopf [10] und drehen Sie anschließend den Funktionsknopf [12], um die Frequenz des Lichteffekts einzustellen.

FX 1 TV

FX 2 Defekte Glühbirne

FX 3 Feuerwerk

FX 4 Sturm 1 (1x hohe Leistung mit 2x niedriger Leistung)

FX 5 Sturm 2 (1x hohe Leistung mit 3x niedriger Leistung)

FX 6 Sturm 3 (1x hohe Leistung mit 5x niedriger Leistung)

FX 7 Blitz 1 (langsam)

FX 8 Blitz 2 (mittel)

FX 9 Blitz 3 (schnell)

FX 10 Feuer

FX 11 Atmen

FX 12 Paparazzi

FX 13 Starkes und schwaches Licht

FX 14 SOS

FX 15 Warnlicht

Beschreibung der Funktionen

Drahtlose 2,4-GHz-Fernbedienung

Drücken Sie kurz den WiFi-Einstellungs-Knopf [13], das WiFi-Symbol [15] blinkt. Durch Drehen des Funktionsknopfs [12] können Sie nun die WiFi-Verbindung des EFII-300 aktivieren oder deaktivieren.

Drücken Sie den WiFi-Einstellungs-Knopf [13] und stellen Sie mit dem Funktionsknopf [12] die Gruppe (GR) und den Kanal (CH) nacheinander ein.

- 32 Kanäle: 00 – 31
- 16 Gruppen: A / B / C / D / E / F / G / H / I / J / L / O / P / Q / S / U

Drahtlose Einstellungen

- 2,4 GHz (b) / 2,4 GHz (p) / Bluetooth®* / Aus
- 2,4 GHz (p): EF-RC-Fernbedienung
(nicht im Lieferumfang enthalten)

Zurücksetzen der Bluetooth®*-Funktion

Drücken Sie den Bluetooth®*-Schalter / Reset [11] für ca. 2 Sekunden. Das Bluetooth®*-Symbol [21] auf dem LC-Display blinkt, das Bluetooth®*-Reset ist nun in Gange. Wenn das Bluetooth®*-Symbol [22] nicht mehr blinkt, ist das Bluetooth®*-Reset abgeschlossen. Sie können die mobile App zur Steuerung verwenden.

DMX-Modus

Drücken Sie den WiFi-Einstellungs-Knopf [13] und drehen Sie den Funktionsknopf [12] bis im oberen Rand des Displays, bis „DMX“ erscheint. Drücken Sie den WiFi-Einstellungs-Knopf [13] erneut, „DMX“ blinkt nun und über Drehen des Funktionsknopfs [12] können Sie nun den DMX-Kanal Einstellen.

„Jinbei“-App / Bluetooth®*

Laden Sie die „Jinbei“-App für iOS aus dem App Store oder die „Studio“ App aus dem Amazon App Store für Android herunter (iOS 9.0 oder höher, Android 5.0 oder höher).

Verbindung mit dem Smartphone

1. Aktivieren Sie Bluetooth®* an Ihrem Smartphone.
2. Schalten Sie das Jinbei EFII-300 ein und aktivieren Sie im Einstellungsmenü Bluetooth®*, indem Sie den WiFi-Einstellungs-Knopf [13] drücken und durch drehen des Funktionsknops [12] die WiFi-Einstellung „Off“ erreichen. Drücken Sie anschließend den Bluetooth®*-Schalter / Reset [11], um Bluetooth®* zu aktivieren.
3. Öffnen Sie die „Jinbei“-App, die Verbindung mit dem Smartphone wird automatisch hergestellt.

Hinweis: Wenn Sie das LED-Dauerlicht mit der App auf einem anderen Smartphone verbinden möchten, gehen Sie ins Menü, um das Bluetooth®*-Signal zurückzusetzen.

Hinweis:

- Die Verbindung wird mit Hilfe von „Bluetooth®* Low Energy“ (BLE) hergestellt. Hierfür ist eine Standort-Freigabe der App notwendig. Die Verbindung zu dem LED-Dauerlicht wird direkt in der App hergestellt.

„Jinbei“-App / Bluetooth®*



Hinweis: Soll ein anderes Smartphone als bisher zur Nutzung des LED-Dauerlichts verwendet werden, so muss zunächst die Verbindung zum vorigen Smartphone unterbrochen werden und das LED-Dauerlicht aus den Einstellungen in der App auf dem vorherigen Smartphone gelöscht werden.

*Die Bluetooth®-Wortmarke und Logos sind eingetragene Warenzeichen der Bluetooth SIG, Inc. und die Verwendung dieser Marken durch Jinbei erfolgt unter Lizenz. Andere Warenzeichen und Handelsnamen sind Eigentum ihrer jeweiligen Inhaber.

Technische Daten

EFII-300	
Anzahl LEDs	1
Leistung	325 W
Energieeffizienzklasse (EU 2017/1369)	F
EU-Energieeffizienzklassen- Spektrum (EU 2017/1369)	A – G
Color rendering index (CRI) Television Lighting Consis- tency Index (TLCI)	97 98
Leistungseinstellung	0 – 100 % in 1 %-Schritten
Beleuchtungsstärke (Lux-Messungen 5.500 K, ge- messen bei 0,5 m / 1 m / 1,5 m)	49.000 / 12.100 / 5.560 lx
Lichteffekte	15
Bowens-S-Type-Anschluss	Ja
Kanäle Gruppen	32 16
Fernsteuerung	App-Steuerung „Jinbei“ oder EF-RC-Fernbedienung (nicht im Lieferumfang enthalten)
Bluetooth®*-Version	4.2
Frequenzband (GHz)	2,402-2,480 GHz
Maximal abgestrahlte Sendeleistung	6 dBm
Batteriebetrieb	Optional über den EF-VM V-Mount Akku-Adapter (nicht im Lieferum- fang enthalten)

Technische Daten

EFII-300	
Stromversorgung	Netzkabel: Eingang: AC 100 – 240 V; 50 / 60 Hz Ausgang: DC 48 V = 7,5 A; 360 W Lichtkopf: Eingang: DC 48 V = 7,5 A; 360 W
Lüfter-Lautstärke	Max. 30 dB auf 0,5 m
Anschlüsse	Spigot-Anschluss, Schirmhalterung, Bowens-S-Type-Bajonett, DMX
Material Lichteinheit	PCB-Platine
Material Kabel	Gummi, Kupfer
Max. Traglast des Bajonetts	10 kg
Material Zubehör	Aluminium
Material Lichtkopf	Aluminium, Plastik
Maße Gewicht	31,5 x 22,5 x 35 cm 3,5 kg
Lieferumfang	EFII-300, EF-Boost-Reflektor 70°, Schutzkappe, Netzteil-Halterung mit Stativ-Schelle, Netzteil, Stromkabel für Netzteil, Bedienungsanleitung

Wir behalten uns das Recht vor, Funktionen oder Parameter ohne weitere Ankündigung zu aktualisieren. Druckfehler und Irrtümer vorbehalten. Das Reproduzieren dieser Bedienungsanleitung – auch auszugsweise – ist nicht gestattet.

*Die Bluetooth®-Wortmarke und Logos sind eingetragene Warenzeichen der Bluetooth SIG, Inc. und die Verwendung dieser Marken durch Jinbei erfolgt unter Lizenz. Andere Warenzeichen und Handelsnamen sind Eigentum ihrer jeweiligen Inhaber.

Sicherheitshinweise

Gefahr durch elektrischen Strom!

Fehlerhafte elektrische Installationen oder eine übermäßige Netzspannung können Stromschlag verursachen.

- Schließen Sie das Produkt nur dann an, wenn die Netzspannung der Steckdose mit den Angaben auf dem Typenschild übereinstimmt.
- Das Produkt an eine leicht zugängliche Steckdose anschließen, damit Sie es bei Problemen schnell vom Netz trennen können.
- Nur das mitgelieferte Netzkabel benutzen.
- Verwenden Sie das Produkt nicht, wenn es sichtbar beschädigt ist oder wenn das Kabel defekt ist.
- Wenn das Produkt oder das Zubehör beschädigt ist, muss es durch den Hersteller, dessen Kundendienst oder eine ähnlich qualifizierte Person ausgetauscht bzw. repariert werden, um Gefährdungen zu vermeiden.
- Das Gehäuse darf nicht geöffnet und Reparaturen dürfen ausschließlich von einem Fachmann ausgeführt werden. Wenden Sie sich hierzu an eine Fachwerkstatt. Bei Reparaturen durch den Benutzer, unsachgemäßem Anschluss oder Fehlbedienung werden jegliche Haftung und alle Gewährleistungsansprüche ausgeschlossen.
- Das Produkt nicht mit einer externen Zeitschaltuhr benutzen.
- Wenn Sie das Gerät für längere Zeit nicht benutzen, trennen Sie es immer von der Stromquelle.
- Schützen Sie das Produkt vor Feuchtigkeit. Berühren Sie es nicht mit nassen/feuchten Händen und tauchen Sie es nicht unter Wasser.
- Dieses Produkt ist nicht wasserdicht! Benutzen Sie dieses Produkt nicht im Regen oder in nassen Umgebungen. Berühren Sie das Produkt niemals bei Gewitter.
- Bevor Sie die Stromverbindung trennen, schalten Sie das Gerät am Hauptschalter aus.

Sicherheitshinweise

Achtung!

- Niemals das Netzkabel als Tragegriff benutzen.
- Produkt und Zubehör von offenen Flammen, heißen Oberflächen und leicht entflammaren Materialien fernhalten.
- Verlegen Sie das Netzkabel so, dass es keine Stolpergefahr darstellt.
- Knicken Sie das Netzkabel nicht und legen Sie es nicht über scharfe Kanten.

Achtung!

Gefahr für Kinder und Personen mit eingeschränkten physischen, sensorischen oder geistigen Fähigkeiten (z. B. teilweise Behinderte, ältere Personen mit eingeschränkten körperlichen und geistigen Fähigkeiten) oder mangelnder Erfahrung und Know-how (z.B. ältere Kinder).

- Dieses Produkt kann von Personen mit eingeschränkten physischen, sensorischen oder geistigen Fähigkeiten oder mangelnder Erfahrung und Know-how benutzt werden, sofern diese beaufsichtigt werden oder eine Anleitung zur sicheren Verwendung des Produktes erhalten haben und die sich aus dem Gebrauch entstehenden möglichen Gefahren verstehen. Kinder dürfen mit dem Produkt nicht spielen. Das Produkt darf von Kindern nicht gereinigt oder gepflegt werden. Halten Sie Kinder unter acht Jahren vom Produkt und den Zubehörteilen fern.
- Stecken Sie keine Gegenstände in das Produkt.
- Das Produkt während des Betriebs nicht unbeaufsichtigt lassen.
- Das Gerät ist kein Spielzeug. Halten Sie das Gerät, Zubehörteile und die Verpackungsmaterialien von Kindern und Haustieren fern, um Unfällen und Erstickung vorzubeugen.
- Nur zur Beleuchtung für fotografische Zwecke. Nicht für die dauerhafte Raumbeleuchtung geeignet.

Sicherheitshinweise

- Filmen Sie weder Auto-, Bus-, Fahrrad-, Motorradfahrer noch Zugführer während der Fahrt mit diesem Produkt. Der Fahrer kann geblendet werden und so einen Unfall verursachen. Dieses gilt auch für nicht aufgeführte Personen oder Gruppen, wenn durch eine mögliche Blendung ein Unfall verursacht werden könnte.
- Leuchten Sie nicht direkt in die Augen von Personen und Tieren, da dies zu Schädigungen der Netzhaut, Sehstörungen und sogar zur Erblindung führen kann.
- Sorgen Sie für ausreichende Belüftung während des Betriebs. Die Belüftungsschlitze des Geräts niemals abdecken.
- Nutzen oder lagern Sie das Gerät nicht bei hohen Temperaturen oder in geschlossenen Räumen mit direkter Sonneneinstrahlung. Bei Umgebungstemperaturen von mehr als 40 °C sollte das Produkt nicht mehr genutzt werden.

Hinweis: Nur zur Beleuchtung für fotografische Zwecke. Nicht für die dauerhafte Raumbelichtung geeignet.

Entsorgung



Entsorgen Sie die Verpackung sortenrein. Nutzen Sie dafür die örtlichen Möglichkeiten zum Sammeln von Papier, Pappe und leichten Verpackungen (anwendbar in der Europäischen Union und anderen europäischen Staaten mit Systemen zur getrennten Sammlung von Wertstoffen).



Geräte, die mit diesem Symbol gekennzeichnet sind, dürfen nicht mit dem Hausmüll entsorgt werden! Sie sind gesetzlich dazu verpflichtet, Altgeräte getrennt vom Hausmüll zu entsorgen. Informationen zu Sammelstellen, die Altgeräte kostenlos entgegennehmen, erhalten Sie bei Ihrer Gemeinde- oder Stadtverwaltung.

Konformität

Hiermit erklärt die RCP Handels-GmbH & Co. KG, dass dieser Funkanlagentyp „Jinbei EFII-300 LED-Dauerlicht“ der Richtlinie 2014/53/EU entspricht.

Der vollständige Text der EU-Konformitätserklärung ist unter folgender Internetadresse <https://www.jinbei-deutschland.de/egk/efii300>



RCP Handels-GmbH & Co. KG
In de Tarpen 42, 22848 Norderstedt
Deutschland

Before the First Use

Read the operating instructions and the safety instructions carefully before using the device for the first time.

Keep the operating instructions together with the device for future use. If other people use this device, make this manual available to them. If you pass on the device to a third party, this manual belongs to the device and must be supplied with it.

Intended Use

This unit is designed for use as photo and video lighting only. It must not be used for other purposes and in particular not for domestic room lighting.

Explanation of Symbols

The following symbols are used in this manual, on the LED continuous light or on the packaging.

 Products marked with this symbol comply with all relevant community regulations of the European Economic Area.

 Products marked with this symbol are operated with direct current.

 Products marked with this symbol are operated with alternating current.

Explanation of Symbols



Products with this symbol have additional or reinforced insulation and comply with protection class II.



For indoor use only. Devices with this symbol may only be operated indoors (dry environment).

What's in the Box

- EFII-300
- EF boost reflector 70°
- Protective cap
- Power supply unit
- Power supply holder with tripod clamp
- Power cable for power supply unit
- User manual

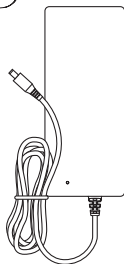
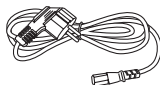
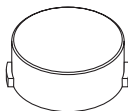
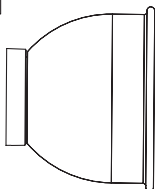
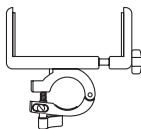
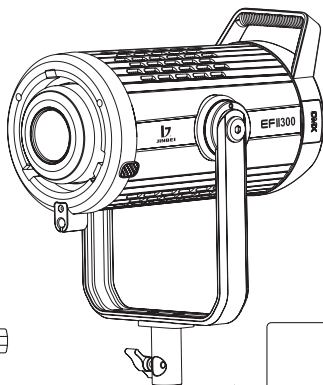

Overview

- 1 Locking button U-bracket
- 2 U-bracket
- 3 Bowens S-Type connector
- 4 LED continuous light
- 5 Umbrella holder
- 6 Light stand lock
- 7 Light effect knob
- 8 Light effect pause / light effect replay button
- 9 Power socket
- 10 Frequency / fan switch
- 11 Bluetooth®* switch / reset
- 12 Function button
- 13 WiFi settings button
- 14 On / Off switch



Overview

- | | | | |
|-----------|---------------------|-----------|------------------------|
| 15 | WiFi symbol | 20 | Group symbol |
| 16 | Light effect symbol | 21 | Bluetooth®* symbol |
| 17 | Power symbol | 22 | Frequency value symbol |
| 18 | Battery symbol | 23 | Power value symbol |
| 19 | Channel symbol | 24 | Fan symbol |

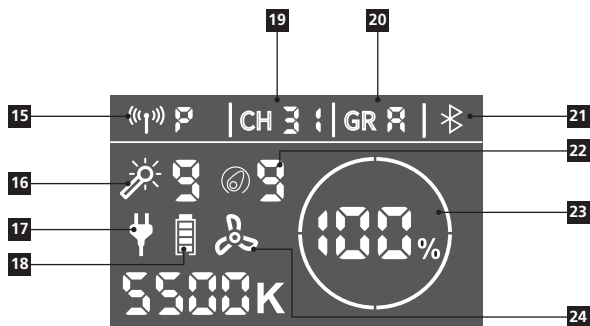

Lamp Tripod Connection Modes



Connection of a professional grade light stand



Connection of a normal lamp tripod with spigot connection

Illuminance Measurement

The measurement of unconcentrated light is standard without reflectors, the linear distance from the LED continuous light source to the illuminance meter is 1 meter.

When the angle of incidence of the reflector becomes smaller and its depth deeper, the light is bundled. The centre of the light is very bright, the surrounding glow appears dimmed. The light ratio contrast thus becomes greater and the light at the corresponding centre of the measurement is dimmed. The illuminance increases.

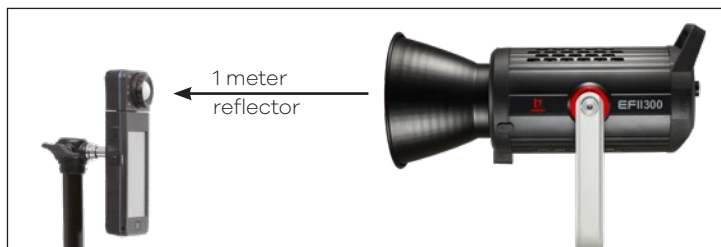
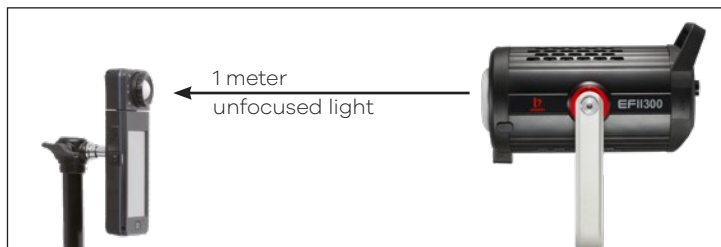

Function Description

Switching On / Off

1. AC Power:

Insert the plug of the power adapter into the power socket [9] and connect the unit to the power. Press and hold the on/off switch [14] to switch on the unit. The power symbol [17] is displayed in the LC display.



2. Optional Battery Operation:

The EF11-300 can optionally be powered by the Jinbei EF-VM V-mount battery adapter. To do this, plug one end of the cable into the battery adapter and the other end into the power socket [9] and press the on/off switch [14] to start the unit. Two V-mount batteries can be installed. The battery symbol [18] is displayed in the LC display.



Function Description

Adjusting the Brightness

Turn the function knob [12] to adjust the brightness. The brightness range can be set between 1% and 100%, "--" means that the LED permanent light is switched off.

Switching the Percentage / Index Display

Long press the light effect pause / light effect replay button [8] to switch the percentage / index display.

- Percentage display: 1% – 100%
- Index display: 3.0 – 9.0

Fan control

Press and hold the frequency / fan switch [10], the fan switches on and the LC display shows the fan symbol [24].

Note: After the fan has been switched off, the brightness is automatically turned back to 30% of the original brightness.

Function Description

Preset Lighting Effects

Turn the light effect knob [7] to enter the preset light effect mode. Turn the light effect knob [7] to set the desired light effect and its frequency. The light effects continue to run continuously. Press the light effect pause / light effect replay button [8] to pause or restart the selected effect. To exit the light effect menu, turn the light effect knob [7].

There are 15 preset light effects, adjustable in a frequency of 1 – 15. Press the light effect pause / play button [8] to pause or resume re-playback of the light effect. Press the frequency switch [10] and then turn the function button [12] to set the frequency of the light effect.

- FX 1 TV
- FX 2 Fault bulb
- FX 3 Firework
- FX 4 Storm 1 (1x high power with 2x low power)
- FX 5 Storm 2 (1x high power with 3x low power)
- FX 6 Storm 3 (1x high power with 5x low power)
- FX 7 Flash 1 (slow)
- FX 8 Flash 2 (mid)
- FX 9 Flash 3 (fast)
- FX 10 Fire
- FX 11 Breathing
- FX 12 Paparazzi
- FX 13 High and low light
- FX 14 SOS
- FX 15 Warning light

Function Description

Wireless 2.4 GHz Remote Control

Briefly press the WiFi settings button [13], the WiFi symbol [15] flashes. By turning the function button [12], you can now activate or deactivate the WiFi connection of the EFII-300.

Press the WiFi settings button [13] and use the function button [12] to set the group (GR) and channel (CH) one after the other.

- 32 channels: 00 – 31
- 16 groups: A / B / C / D / E / F / G / H / I / J / L / O / P / Q / S / U

Wireless Settings

- 2.4 GHz (b) / 2.4 GHz (p) / Bluetooth®* / Off
- 2.4 GHz (p): EF-RC remote control unit (not included)

Resetting the Bluetooth®* Function

Press the Bluetooth®* switch / reset [11] for approx. 2 seconds. The Bluetooth®* symbol [21] on the LC display flashes, the Bluetooth®* reset is now in progress. When the Bluetooth®* symbol [21] stops flashing, the Bluetooth®* reset is complete. You can use the mobile app for control.

DMX Mode

Press the WiFi settings button [13] and turn the function button [12] until "DMX" appears at the top of the display. Press the WiFi settings button [13] again, "DMX" will now flash and by turning the function button you can now set the DMX channel.

"Jinbei" App / Bluetooth®*

Download the "Jinbei" app for iOS from the App Store or the „Studio“ app from the Amazon App Store for Android (iOS 9.0 or higher, Android 5.0 or higher).

Connection with the Smartphone

1. Activate Bluetooth®* on your smartphone.
2. Turn on the Jinbei EFII-300 and enable Bluetooth®* in the settings menu by pressing the WiFi settings button [13] and turning the function button [12] to reach the WiFi setting "Off". Then press the Bluetooth®* switch / reset [11] to activate Bluetooth®*.
3. Open the "Jinbei" app, the connection with the smartphone will be established automatically.

Note: If you want to connect the LED continuous light with the app on another smartphone, go to the menu to reset the Bluetooth®* signal.

Note:

- The connection is established using "Bluetooth®* Low Energy" (BLE). A location release of the app is necessary for this. The connection to the LED continuous light is established directly in the app.

"Jinbei" App / Bluetooth®*



Note: If a different smartphone than before is to be used to use the LED continuous light, the connection to the previous smartphone must first be interrupted and the LED continuous light must be deleted from the settings in the app on the previous smartphone.

*The Bluetooth® word mark and logos are registered trademarks of Bluetooth SIG, Inc. and any use of such marks by Jinbei is under licence. Other trademarks and trade names are the property of their respective owners.

Technical Data

EFII-300	
Number of LEDs	1
Power	325 W
Energy efficiency class range (EU 2017/1369)	F
EU energy efficiency class range (EU 2017/1369)	A – G
Colour rendering index (CRI) Television Lighting Consistency Index (TLCI)	97 98
Power setting	0 – 100 % in 1 % steps
Illuminance (lux measurements 5,500 K, measured at 0.5 m / 1 m / 1.5 m)	49,000 / 12,100 / 5,560 lx
Lighting effects	15
Bowens S-type mount	Ja
Channels Groups	32 16
Remote control	Via app „Jinbei“ or EF-RC remote control unit (not included)
Bluetooth®* version	4.2
Frequency band (GHz)	2,402-2,480 GHz
Maximum radiated power	6 dBm

Technical Data

EFII-300	
Battery operation	Optional via EF-VM V-Mount battery adapter (not included)
Power supply	Power cable: Input: AC 100 – 240 V; 50 / 60 Hz Output: DC 48 V = 7,5 A; 360 W Light head: Input: DC 48 V = 7,5 A; 360 W
Fan volume	Max. 30 dB at 0.5 m
Connections	Spigot connection, umbrella holder, Bowens S-type mount, DMX
Material light unit	PCB board
Cable material	Rubber, copper
Max. bayonet load	10 kg
Material accessories	Aluminium
Material light head	Aluminium, plastic
Dimensions Weight	31.5 x 22.5 x 35 cm 3.5 kg
Box content	EFII-300, EF boost reflector 70°, protective cap, power supply unit, power supply holder with tripod clamp, power cable for power supply unit, user manual

Technical details are subject to change without notice. Misprints and errors excepted. Reproduction of these operating instructions – even in part – is not permitted.

*The Bluetooth® word mark and logos are registered trademarks of the Bluetooth SIG, Inc. and any use of such marks by Jinbei is under licence. Other trademarks and trade names are the property of their respective owners.

Safety Instructions

Danger from electric current!

Faulty electrical installations or excessive mains voltage can cause electric shock.

- Only connect the product if the mains voltage of the socket corresponds to the specifications on the type plate.
- Connect the product to an easily accessible power outlet so that you can quickly disconnect it from the mains in case of problems.
- Use only the supplied power cord.
- Do not use the product if it is visibly damaged or if the cable is defective.
- If the product or its accessories are damaged, they must be replaced or repaired by the manufacturer, its service department or a similarly qualified person to prevent hazards.
- The housing must not be opened and repairs must only be carried out by a qualified technician. To do this, contact a specialist workshop. Any liability and all warranty claims are excluded in the event of repairs by the user, improper connection or incorrect operation.
- Do not use the product with an external timer.
- If you do not use the product for a long period of time, always disconnect it from the power source.
- Protect the product from moisture. Do not touch the product with wet/damp hands or immerse it in water.
- This product is not waterproof! Do not use this product in the rain or in wet environments. Never touch the product during a thunderstorm.
- Before disconnecting the power, switch off the unit at the main switch.

Safety Instructions

Caution!

- Never use the mains cable as a carrying handle.
- Keep the product and accessories away from naked flames, hot surfaces and easily flammable materials.
- Lay the mains cable in such a way that it does not present a tripping hazard.
- Do not bend the power cord or lay it over sharp edges.

Caution!

Danger for children and persons with limited physical, sensory or mental abilities (e.g. partially disabled, elderly persons with limited physical and mental abilities) or lack of experience and know-how (e.g. older children).

- This product may be used by persons with reduced physical, sensory or mental abilities or lack of experience and know-how, provided that they are supervised or have received instructions for the safe use of the product and understand the potential hazards arising from its use. Children must not play with the product. The product must not be cleaned or maintained by children. Keep children under eight years of age away from the product and its accessories.
- Do not insert any objects into the product.
- Do not leave the product unattended during operation.
- The product is not a toy. Keep the product, accessories and packaging materials away from children and pets to prevent accidents and suffocation.
- For photographic lighting purposes only. Not suitable for permanent room lighting.

Safety Instructions

- Do not film car, bus, bicycle, motorbike or train drivers while driving this product. The driver may be blinded and cause an accident. This also applies to unlisted persons or groups if possible glare could cause an accident.
- Do not shine directly into the eyes of people or animals as this may cause damage to the retina, visual disturbances and even blindness.
- Ensure adequate ventilation during operation. Never cover the ventilation slits of the unit.
- Do not use or store the unit in high temperatures or in closed rooms exposed to direct sunlight. The product should not be used in ambient temperatures above 40°C.

Note: Only for lighting for photographic purposes. Not suitable for permanent room lighting.

Disposal



Dispose of the packaging according to its type. Use the local possibilities for collecting paper, cardboard and other materials (applicable in the European Union and other European countries with systems for the separate collection of recyclable materials).



Devices that are marked with this symbol must not be disposed of with household waste! You are legally obliged to dispose of old devices separately from to dispose of household waste. Information on collection points that accept old appliances free of charge can be obtained from your local authority or town council.

Conformity

Herewith the RCP Handels-GmbH & Co. KG hereby declares that the radio system type "Jinbei EFII-300 LED Continuous Light" complies with Directive 2014/53/EU.

The complete text of the EU Declaration of Conformity can be downloaded at the following Internet address:
<https://www.jinbei-deutschland.de/en/egk/efii300>



RCP Handels-GmbH & Co. KG
In de Tarpen 42, 22848 Norderstedt
Germany



RCP Handels-GmbH & Co. KG
In de Tarpen 42, D-22848 Norderstedt
Germany

Service Hotline: +49 40 270750400

www.jinbei-deutschland.de

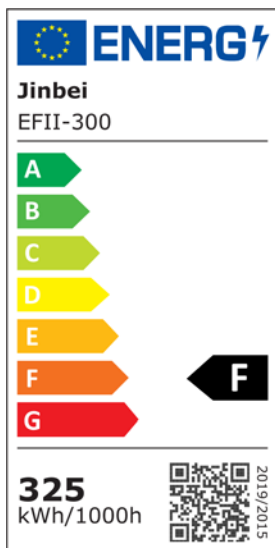

Item No.: 1095